

Szafy z frontem przesuwnym - Standard opis techniczny



.mdd

.mdd od wielu lat zajmuje czołowe miejsce wśród producentów w segmencie mebli biurowych.

O jakości naszych wyrobów świadczą zdobywane wyróżnienia oraz stale wzrastające zapotrzebowanie na oferowane przez nas produkty.

Realia dzisiejszego rynku wymagają ciągłego doskonalenia jakości na wszystkich szczeblach działalności nowoczesnej firmy. Dotyczy to w szczególności obsługi handlowej, marketingu, jakości produktu, a także jakości procesów przebiegających wewnątrz przedsiębiorstwa. .mdd z pewnością należy do tych przedsiębiorstw, które dbają o realizację wyżej wymienionych warunków będących podstawą sukcesu ekonomicznego firmy.

Stałe inwestycje w istniejący park maszynowy, optymalizacja systemów zarządzania oraz rozbudowa powierzchni hal produkcyjnych pozwalają zminimalizować czas potrzebny na wyprodukowanie gotowego produktu o najwyższej jakości.

Potwierdzeniem długoletniego doświadczenia w zakresie produkcji mebli biurowych jest lista referencyjna firm i instytucji, które doceniły naszą sprawność funkcjonowania i kompleksową obsługę.

Jednym z naszych głównych priorytetów jest dbałość o środowisko naturalne.

Stale inwestujemy w nowoczesny i energooszczędny sprzęt oraz kładziemy nacisk na segregację odpadów przemysłowych.

.mdd posiada liczne certyfikaty, potwierdzające wyjątkową dbałość i zaangażowanie w utylizację odpadów. Dbamy, aby wszystkie wykorzystywane przez nas surowce były przyjazne środowisku, dlatego też możemy się cieszyć wysokim współczynnikiem recyklingu naszych produktów, który kształtuje się na poziomie 95%.



Informacje ogólne:

Gwarancja:

Produkty .mdd - **2 lata**
(meble montowane przez .mdd
- **5 lat**)

Komponenty elektryczne oraz
tkaniny - **2 lata**.

Certyfikat - płyta melaminowana:



Montaż:

Produkt dostarczany w całości

Pakowanie:

karton, folia bąbelkowa, folia stretch

Zgodność z normami:

PN-EN 14073-2:2006

Gęstości płyt:

12 mm - 690 - 750 kg/m³

18 mm - 650 - 690 kg/m³

28 mm - 610 - 630 kg/m³

36 mm - 610 - 630 kg/m³

Szafy z frontem przesuwным

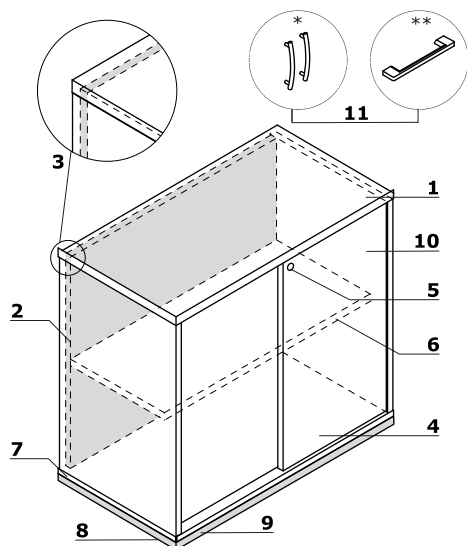

1. **Wieniec górny** - płyta melaminowana 28 mm, obrzeża ABS
2. **Korpus** - płyta melaminowana 18 mm, obrzeża ABS
3. **Ściana tylna** - płyta melaminowana 18 mm, obrzeża ABS
4. **Front przesuwny** - płyta melaminowana 18 mm, obrzeża ABS
5. **Zamek patentowy**
6. **Półka** - płyta melaminowana 18 mm, zabezpieczenie przed przypadkowym wysunięciem, obrzeże ABS
7. **Wieniec dolny** - płyta melaminowana 18 mm, obrzeża ABS
8. **Stopki 27 mm** - regulacja poziomu od wewnątrz w zakresie 5 mm
9. **OPCJA Z DOPLĄTĄ** - cokół metalowy - kolor: M009 aluminium półmat
10. **OPCJA Z DOPLĄTĄ** - System samodomyku
11. **Uchwyt** - aluminium, zamawiany jako osobny element:
 - * uchwyt Standard
 - ** uchwyt Pro

Szafy z frontem przesuwnym *



A2P04
800 / 432 / 740
44.25 kg



A3P04
800 / 432 / 1129
56.7 kg

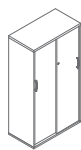

A4P04
800 / 432 / 1481
71.1 kg

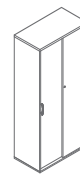

A5P04
800 / 432 / 1833
92.6 kg

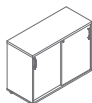

A2P05
1000 / 432 / 740
51.6 kg



A3P05
1000 / 432 / 1129
101.5 kg



A4P05
1000 / 432 / 1481
92.15 kg



A5P05
1000 / 432 / 1833
113.1 kg

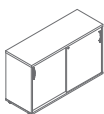

A2P06
1200 / 432 / 740
63.4 kg

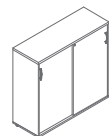

A3P06
1200 / 432 / 1129
88.9 kg



A4P06
1200 / 432 / 1481
108.85 kg



A5P06
1200 / 432 / 1833
137.1 kg

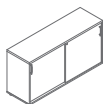

A2P14
1410 / 432 / 740
66 kg

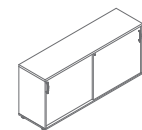

A2P08
1600 / 432 / 740
75.75 kg

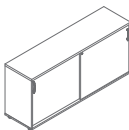

A2P16
1610 / 432 / 740
74.4 kg

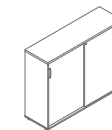

A3P14
1410 / 432 / 1129
94.25 kg

* wymiary wyrażone w milimetrach: szerokość x głębokość x wysokość

Szafy z frontem przesuwным *

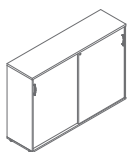

A3P08
1600 / 432 / 1129
107.55 kg

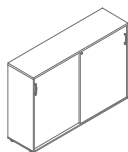

A3P16
1610 / 432 / 1129
105.5 kg

Nadstawka z frontem przesuwным *

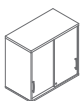

A1P04
800 / 432 / 750
41.6 kg

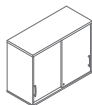

A1P05
1000 / 432 / 750
52.35 kg

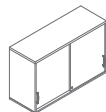

A1P06
1200 / 432 / 750
63.35 kg

Kosz filcowy *



KF01
240 / 340 / 290
0.6 kg

* wymiary wyrażone w milimetrach: szerokość x głębokość x wysokość

Szafy z frontem przesuwным Standard	Data sporządzenia 10.03.2022	Dane zawarte w niniejszym dokumencie ważne są w dniu przygotowania. Zmiana produktu, jeśli nie wpływa na podstawowe cechy, nie wymaga systematycznej aktualizacji dokumentu.	strona 5/6
			produkty

Wieniec górny, wieniec dolny, korpus, front



08 Czarny

26 Aluminium
satinato

31 Dąb kanadyjski*



39 Brzoza polarna*



64 Kakao *



67 Biały pastel

106 Orzech
nizinny *

154 Antracyt



167 Dąb szary *



168 Dąb naturalny *

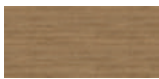

169 Dąb miodowy *

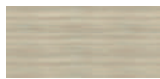

170 Akacja *

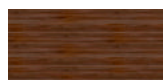

171 Orzech ciemny *

* korpus - II grupa cenowa